



# Аккумуляторная цепная мини-пила

## Аккумуляторлы шынжырлы шағын ара

**RU** Руководство по эксплуатации 4-13

**KZ** Пайдалану және қызмет көрсету бойынша нұсқаулық 14-23

**CCMS 21-10**

**CMC 21-15**

**CMC 21-10**

**CMC 21-15 BL**

## Сервисное обслуживание

Для получения информации по вопросам технического обслуживания изделия обращайтесь в специализированные сервисные центры. Полный список авторизованных сервисных центров, предоставляющих услуги по ремонту и обслуживанию, доступен на официальном сайте:

- [alteco.hk/info/service.html](http://alteco.hk/info/service.html)

## Сервистік қызмет көрсету

Өнімге техникалық қызмет көрсету мәселелері бойынша ақпарат алу үшін мамандандырылған сервистік орталықтарға хабарласыңыз. Жөндеу және қызмет көрсету қызметтерін ұсынатын уәкілетті қызмет көрсету орталықтарының толық тізімі Ресми сайтта қол жетімді:

- [alteco.hk/info/service.html](http://alteco.hk/info/service.html)

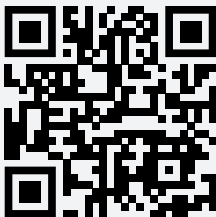

Россия

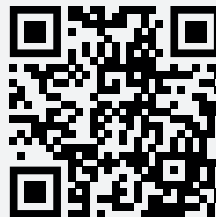

Қазақстан

## Xizmat ko'rsatish

Mahsulotga texnik xizmat ko'rsatish bo'yicha ma'lumot olish uchun ixtisoslashgan xizmat ko'rsatish markazlariga murojaat qiling. Ta'mirlash va texnik xizmat ko'rsatadigan vakolatli xizmat ko'rsatish markazlarining to'liq ro'yxati rasmiy veb-saytda mavjud:

- [alteco.hk/info/service.html](http://alteco.hk/info/service.html)

## Тейлөө кызматы

Продукцияны тейлөө боюнча маалымат алуу үчүн атайын тейлөө борборлоруна кайрылыңыз. Оңдоо жана тейлөө кызматтарын көрсөткөн ыйгарым укуктуу тейлөө борборлорунун толук тизмеси расмий сайтта жеткиликтүү:

- [alteco.hk/info/service.html](http://alteco.hk/info/service.html)

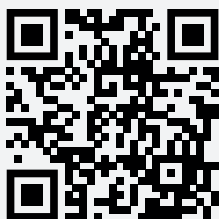

O'zbekiston

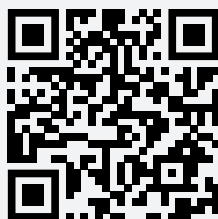

Кыргызстан

## Меры безопасности

Перед использованием электроинструмента должны быть предприняты все необходимые меры предосторожности для того, чтобы уменьшить степень риска возгорания, удара электрическим током и снизить вероятность повреждения инструмента. Эти меры предосторожности включают в себя нижеперечисленные пункты.

### Личная безопасность

- Используйте защитные очки. При высокой запыленности пользуйтесь специальной маской-фильтром.
- Носите подходящую спецодежду. Не рекомендуется носить свободную одежду и украшения, которые могут зацепиться за вращающиеся части инструмента.
- При работе рекомендуется надевать защитные перчатки и нескользящую обувь. Если у вас длинные волосы, их следует убрать за головной убор.
- Руководствуйтесь здравым смыслом. Не работайте с инструментом, если вы устали, находитесь в состоянии опьянения либо под воздействием лекарственных препаратов.
- Следите, чтобы питающий кабель находился вне зоны действия инструмента.
- Никогда не переносите инструмент, удерживая его за шнур электропитания. Не дергайте за шнур с целью вынуть вилку из розетки. Оберегайте шнур от воздействия высоких температур, смазочных материалов и предметов с острыми краями.
- Проверьте, имеются ли видимые повреждения на корпусе инструмента, а также исправность всех функций и механизмов.
- Если какие-либо части повреждены, их следует отремонтировать или заменить в авторизованном центре обслуживания и ремонта инструмента.
- При работе старайтесь не терять равновесие, чтобы Ваше положение было всегда устойчивым и безопасным.

### Рабочее место

- Беспорядок на рабочем месте приводит к возникновению опасности несчастного случая.
- Берегитесь поражения электрическим током. Избегайте контакта с заземленными конструкциями, например, с трубами, радиаторами, кухонных плит, корпусов холодильников.
- Убирайте инструменты подальше от детей. Не разрешайте посторонним находиться близко от Вашего рабочего места.
- Беспорядок на рабочем месте приводит к возникновению опасности несчастного случая.

- Берегитесь поражения электрическим током. Избегайте контакта с заземленными конструкциями, например, с трубами, радиаторами, кухонных плит, корпусов холодильников.
- Убирайте инструменты подальше от детей. Не разрешайте посторонним находиться близко от Вашего рабочего места.

## Электропитание

- Зарядное устройство инструмента должно быть подключено к сети с напряжением, соответствующим напряжению, указанному на маркировочной табличке. Использование тока пониженного либо повышенного напряжения может привести к выходу из строя электронных элементов зарядного устройства. Род тока - переменный, однофазный.



Адекватно выбирайте инструмент для каждой конкретной работы. Не пытайтесь выполнить маломощным бытовым электроинструментом работу, которая предназначена для высокомощного профессионального электроинструмента. Не используйте электроинструмент в целях, для которых он не предназначен

## Область применения и описание конструкции

Аккумуляторная мини пила предназначена для обрезки деревьев и кустарников, обрезки веток, растущих в труднодоступных местах. Также используется для распиливание не больших изделий из древесины.



рис.1

- |  |                           |
|--|---------------------------|
| 1. Кнопка блокировки от случайного включения | 5. Защитный кожух цепи    |
| 2. Выключатель                               | 6. Пильная цепь           |
| 3. Рукоятка крышки цепи                      | 7. Прорезиненная рукоятка |
| 4. Крышка цепи                               | 8. Аккумулятор            |
|  | 9. Направляющее полотно   |

## Технические характеристики

Характеристики	CCMS 21-10	СМС 21-10	СМС 21-15	СМС 21-15 BL
Напряжение аккумулятора, В	20	21	21	21
Емкость аккумулятора, Ah		2	2	2
Скорость цепи, м/с		4	6	6
Длина полотна, см		10	15	15
Вес нетто, кг		1.04	1.08	1.5

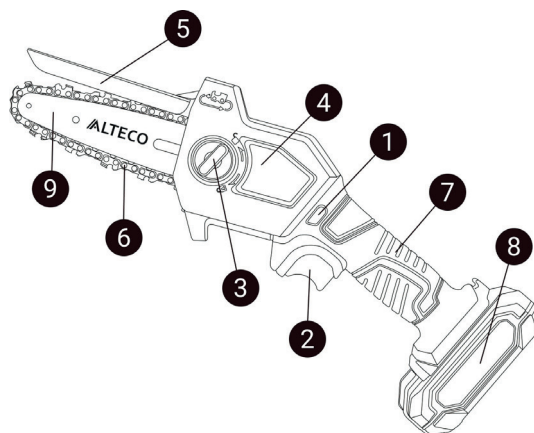
## Порядок работы инструмента



**ВНИМАНИЕ!** Прежде чем включить электроинструмент, рекомендуется проверить, достаточно ли надежно затянуты все винты и гайки

### Использование и зарядка аккумулятора

Новый или долгое время не использовавшийся аккумулятор достигает свою полную емкость только приблизительно после 5 циклов зарядки-разрядки. Для снятия аккумулятора нажать на кнопки разблокировки и вытянуть аккумулятор вниз из электроинструмента. При этом не применять грубой силы.

### Для зарядки аккумулятора необходимо:

1. Подключите зарядное устройство к сети 220В. Включится зеленый индикатор.
2. Вставьте аккумулятор в зарядное устройство. Загорится красный индикатор.
3. Извлеките заряженный аккумулятор. Постоянно горящий зеленый индикатор свидетельствует об окончании зарядки.



Не оставляйте заряженный аккумулятор продолжительное время в зарядном устройстве

Заряжайте аккумуляторы только в зарядных устройствах, рекомендуемых изготовителем.

- Зарядное устройство, предусмотренное для определенного вида аккумуляторов, может привести к пожарной опасности при использовании его с другими аккумуляторами.
- Применяйте в электроинструментах только предусмотренные для этого аккумуляторы. Использование других аккумуляторов может привести к травмам и пожарной опасности.
- Защищайте неиспользуемый аккумулятор от канцелярских скрепок, монет, ключей, гвоздей, винтов и других маленьких металлических предметов, которые могут замкнуть полюса. Короткое замыкание полюсов аккумулятора может привести к ожогам или пожару.
- При неправильном использовании и механическом повреждении из аккумулятора может потечь жидкость. Избегайте соприкосновения с ней.
- При случайном контакте промойте соответствующее место водой. Если эта жидкость попадет в глаза, то дополнительно обратитесь за помощью к врачу.
- Вытекающая аккумуляторная жидкость может привести к раздражению кожи или к ожогам.



**ВНИМАНИЕ!** Не заряжайте нагретый в процессе работы аккумулятор



**ВНИМАНИЕ!** При замене цепи, натяжке цепи, замене направляющего полотна, чистке инструмента от пилок и любых других операциях при обслуживании инструмента, **ОБЯЗАТЕЛЬНО** извлеките аккумуляторную батарею во избежание случайного включения и нанесения серьезных травм

## Установка пильной цепи и направляющего полотна

1. Поместите корпус пилы на твердую и ровную поверхность.
2. Поверните рукоятку крышки цепи (3) против часовой стрелки как указано на рисунке, для того что бы снять крышку цепи (4).
3. Обратите внимания на направление пильной цепи.
4. Наденьте пильную цепь на направляющее полотно и звездочку привода цепи. Убедитесь, что ведущие звенья встали между зубчиками приводной звездочки и попали в канавку направляющего полотна по всему периметру.
5. Обратите внимания на правильно установку направляющего полотна, штифт натяжителя должен быть установлен в соответствующее отверстие на направляющем полотне.

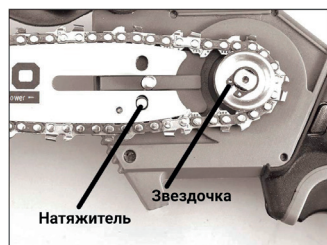
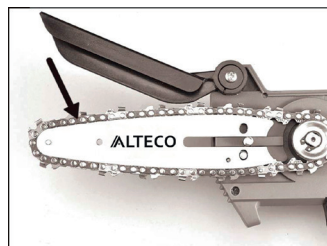
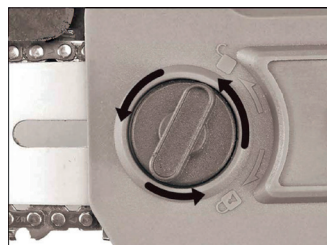



6. Отрегулируйте натяжку пильной цепи с помощью болта натяжителя

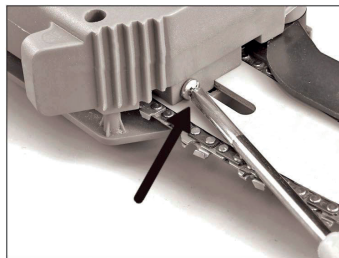

7. Установите крышку направляющего полотна, проверяя что бы цепь не выпала из паза шины, что бы штифт натяжителя цепи не вышел из соответствующего отверстия на направляющем полотне, далее зафиксируйте крышку с помощью ручки крышки (3), поворачивая ее по часовой стрелке до тех пор, пока она не войдет в зацепление.

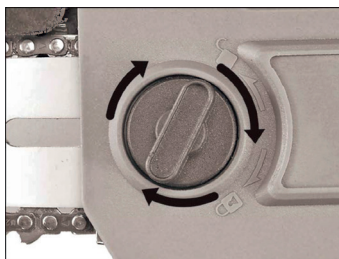

## Натяжение цепи

1. Проверьте натяжение цепи, оттянув пильную цепь от направляющего полотна. Правильно натянутая цепь должна иметь расстояние примерно 3 мм между собой и направляющим полотном.

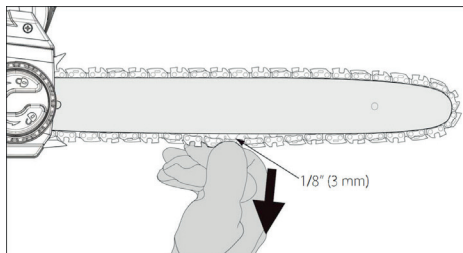

2. Если требуется регулировка, ослабьте рукоятку крышки цепи
3. Вращение болта натяжителя по часовой стрелке увеличивает натяжение пильной цепи, в то время как вращение его против часовой стрелки уменьшает натяжение. Правильно натянутая цепь не должна провисать.
4. Как только цепь будет правильно натянута, затяните ручку крышки цепи. Не натягивайте цепь слишком сильно это приведет к чрезмерному износу и сократит срок службы как пильной цепи, так и направляющего полотна.

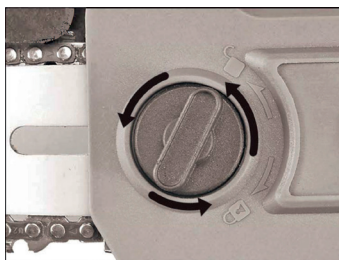

**ПРИМЕЧАНИЕ:** Для обеспечения безопасной работы пильная цепь должна быть правильно натянута. Натяжение цепи является оптимальным, если пильную цепь можно поднять на 3 мм от центра направляющего полотна. Поскольку пильная цепь нагревается во время работы, ее длина может колебаться. Проверяйте натяжение цепи каждые 10 минут работы и регулируйте по мере необходимости. Ослабьте пильную цепь после завершения работы, так как при остывании она укорачивается. Поступая таким образом, вы можете продлить срок службы цепи и предотвратить ее повреждение.

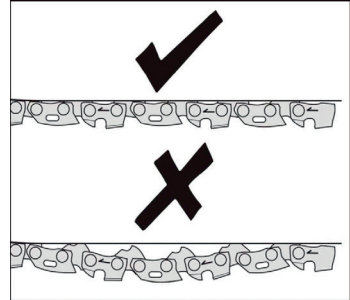

## Смазка цепи

В место соединения пильной цепи и направляющего полотна капните смазочное масло, нажмите кнопку блокировки от случайного включения, а затем кнопку включения. Масло полностью смажет всю цепь.

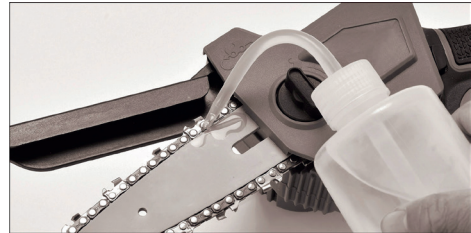

## Включение инструмента

Для включения инструмента нажмите кнопку блокировки от случайного включения (1) и нажмите кнопку включения (2). После запуска инструмента можно отпустить кнопку блокировки от случайного включения (1) не выключая инструмент. Для выключения инструмента отпустите кнопку включения (2).

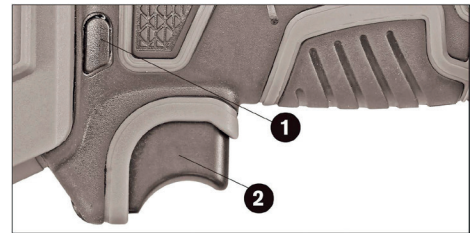

## Техника распиливания

1. Сначала отпилите нижние ветви на дереве. Поступая таким образом, срезанным веткам легче падать на землю.
2. В конце распила вес пилы внезапно увеличивается для пользователя, поскольку она больше не опирается на ветку. Существует риск потери контроля над пилой, поэтому следите за тем, чтобы оставаться начеку в течение всей операции распиливания.
3. Вытаскивайте пилу из разреза только во время работы пилы. Поступая таким образом, вы предотвращаете заклинивание цепи в древесине.

4. Не пилите кончиком направляющего полотна.
5. Для отпиливания небольших ветвей поместите упорную поверхность пилы на ветку. Это предотвращает нежелательные движения пилы в начале распила. Слегка надавливая, проведите пилу через ветку сверху вниз.
6. Для отпиливания более длинных веток, отпиливайте их по частям, чтобы сохранить контроль над ситуацией.

## Предотвращение отдачи

1. Термин «Отдача» относится к тому моменту, когда пила внезапно подпрыгивает вверх и назад. Обычно это происходит из-за соприкосновения обрабатываемой детали с наконечником направляющего полотна или зажима пильной цепи.
2. Отдача создает внезапную мощную силу. Пила обычно реагирует неконтролируемым образом, создавая возможность травмирования пользователя.
3. Опасность отдачи наиболее велика при попытке резать вблизи или с помощью наконечника направляющего полотна. Всегда применяйте пилу как можно более ровно, чтобы избежать потери контроля во время работы.

## Обслуживание инструмента

### **⚠ Содержите инструмент в чистоте!**

- Для чистки пластмассовых элементов инструмента запрещается использовать какие-либо едкие средства.
- После завершения работы, для устранения пыли и для очистки вентиляционных отверстий в корпусе двигателя следует продуть инструмент струей сжатого воздуха.
- Для поддержания БЕЗОПАСНОСТИ и ДОЛГОВЕЧНОСТИ изделия ремонт, любое обслуживание и регулировка инструмента должны проводиться в уполномоченных центрах по техобслуживанию, всегда используя оригинальные сменные части.

## Проверка винтовых соединений

Регулярно проверяйте все установленные на инструменте винты, следите за тем, чтобы они были затянуты. Винты, которые окажется ослабленным затяните.

## Гарантийные условия

Предприятие-изготовитель гарантирует безотказную работу инструмента в течение 12 месяцев со дня продажи при условии соблюдения потребителем правил хранения и эксплуатации.

Если в течение гарантийного срока неисправность инструмента произошла по вине изготовителя - производится гарантийный ремонт заводом-изготовителем.

Гарантийный ремонт не производится и претензии не принимаются в случае:

- Отсутствия в гарантийном свидетельстве штампа торгующей организации и даты продажи
- Повреждения инструмента при транспортировке и эксплуатации
- Не соблюдения условий эксплуатации
- Превышения сроков и нарушения условий хранения.

## Правила хранения и утилизации электроинструмента

### Хранение

Рекомендуется хранить и транспортировать инструмент в специальной упаковке (кейсе) или иным способом, обеспечивающим защиту от загрязнения, повреждений, воздействия влаги, прямых солнечных лучей, высоких температур или резкого их изменения.

### Сроки хранения, службы. Ресурс и утилизация

- Срок хранения изделия составляет 10 (десять) лет при соблюдении условий хранения, указанных в данном руководстве по эксплуатации. Срок хранения исчисляется с даты производства изделия. По окончании этого срока вне зависимости от технического состояния изделия хранение должно быть прекращено и принято решение о проверке технического состояния изделия, направлении в ремонт или утилизации и об установлении нового срока хранения. Дата изготовления указана на этикетке инструмента.
- Срок службы изделия составляет 5 (пять) лет при соблюдении условий хранения и правил эксплуатации, а также правильности сборки и монтажа инструмента, указанных в данном руководстве по эксплуатации. Срок службы исчисляется с даты продажи изделия.
- По истечению срока службы или после достижения назначенного ресурса, инструмент не должен использоваться и подлежит утилизации без нанесения экологического ущерба окружающей среде, в соответствии с нормами и правилами,

действующими на территории государства-члена Евразийского Экономического Союза, на которой осуществляется утилизация данного инструмента.

- Утилизация инструмента и комплектующих узлов заключается в его полной разборке и последующей сортировке по видам материалов и веществ, для последующей переплавки или использования при вторичной переработке.
- Данный инструмент и комплектующие узлы изготовлены из безопасных для окружающей среды и здоровья человека материалов и веществ. Тем не менее, для предотвращения негативного воздействия на окружающую среду, по окончании использования инструмента (истечению срока службы) или его непригодности к дальнейшей эксплуатации, инструмент подлежит сдаче в приемные пункты по переработке металлолома и пластмасс.

## Қауіпсіздік шаралары

Электр құралын пайдаланар алдында жанудың, электр тогымен соғудың қауіп-қатерін азайту және құралдың зақымдану ықтималдығын азайту үшін барлық қажетті сақтық шаралары қолданылуы тиіс. Бұл сақтық шаралары төменде көрсетілген тармақтарды қамтиды.

### Жеке қауіпсіздік

- Қорғаныс көзілдірігін пайдаланыңыз. Шаң деңгейінің жоғары болған жағдайда арнайы сүзгі бетпердесін қолданыңыз.
- Арнайы киімді киіңіз. Құралдың айналмалы бөліктеріне ілініп қалуы мүмкін бос киім және әшекей бұйымдарын киюге кеңес берілмейді.
- Жұмыс кезінде арнайы қорғайтын қолғап және тайғанамайтын аяқ киім кию жөн. Егер шашыңыз ұзын болса, оларды бас киімнің астына жинау қажет.
- Салауатты пайым қағидаларын басшылыққа алыңыз. Егер сіз шаршап тұрсаңыз, мас күйінде немесе дәрілік заттың әсерінде болсаңыз құралмен жұмыс істемеңіз.
- Қуат беруші кабель құралдың жұмыс жасау аймағынан тыс болуын қадағалаңыз.
- Құралды ешқашан электр қуатын беру баусымынан ұстап тасымаңыз. Айырды розеткадан алып тастау мақсатында баусымды жұлқыламаңыз. Баусымды жоғары температурадан, майлау материалдары мен өткір шеттері бар заттардың әсерінен қорғаңыз.
- Құралдың бетінде көзге көрінетін ақаулардың бар болуын, сонымен қатар барлық функциялар мен тетіктердің дұрыс жұмыс жасауын тексеріңіз.
- Егер қандай да бір бөлшектерге зақым келтірілсе, олар құралға қызмет көрсету мен жөнделудің арнайы авторизацияланған орталығында жөнделуі немесе ауыстырылуы тиіс.
- Жұмыс кезінде Сіздің дене қалпыңыз әрдайым тұрақты әрі қауіпсіз болуы үшін тепе-теңдікті сақтауға тырысыңыз.

### Жұмыс орны

- Жұмыс орнында жинақылықтың жоқ болуы жазатайым оқиғаның пайда болу қаупін төндіреді.
- Электр тогымен жарақаттанудан абай болыңыз. Құбырлар, радиаторлар, ас үй пештері, тоңазытқыш корпустары сияқты жерге тұйықталған құралдармен жанасудан аулақ болыңыз.
- Құралдарды балаларға қол жетімсіз жерлерде сақтаңыз. Бөгде адамдарға жұмыс орныңызға жақындауға рұқсат етпеңіз.
- Электр құралдарын тез жанатын сұйықтықтардың қасында, сондай-ақ газ немесе жарылыс қаупі бар ортада қолдаңбаңыз.

- Электр сымдары болуы мүмкін орындарда жұмыс істеу кезінде құралдың металл бөліктері оқшауланбағанын ескеру қажет. Жасырын сымдарға зақым келтірмеу үшін абай болу керек.
- Электр құралын жаңбыр астында пайдалаңбаңыз.
- Электр құралын ылғалдылығы жоғары үй-жайларда қолданбаңыз.
- Жұмыс орнында жарықтың жақсы түсуін қамтамасыз етіңіз.

## Электр қуатын беру

- Құралдың зарядтау құрылғысы таңбалау тақтайшасында көрсетілген кернеуге сәйкес келетін кернеуі бар желіге қосылуы тиіс. Төмен немесе жоғары кернеу тоғын қолдану зарядтау құрылғысының электрондық элементтерінің істен шығуына әкелуі мүмкін. Ток түрі ауыспалы, бір фазалы.



Әр нақты жұмыс үшін құралды дұрыс таңдаңыз. Жоғары қуатты кәсіби электр құралына арналған жұмыстар үшін төмен қуатты тұрмыстық электр құралдарын пайдалануға тырыспаңыз. Электр құралын ол арналмаған мақсаттарда пайдаланбаңыз

## Қолдану аясы және құрылманың сипаттамасы

Аккумуляторлы шағын ара ағаштар мен бұталарды кесуге, қол жетімділігі қиын жерлерде өсетін бұтақтарды кесуге арналған. Сондай-ақ, сүректен жасалған кішкене бұйымдарды аралау үшін қолданылады.

1. Кездейсоқ қосылудан құлыптау батырмасы
2. Ажыратқыш
3. Шынжыр қақпағының тұтқасы
4. Шынжыр қақпағы
5. Шынжырдың қорғайтын қаптамасы
6. Ара шынжыры
7. Резеңке тұтқасы
8. Аккумулятор
9. Бағыттаушы полотно

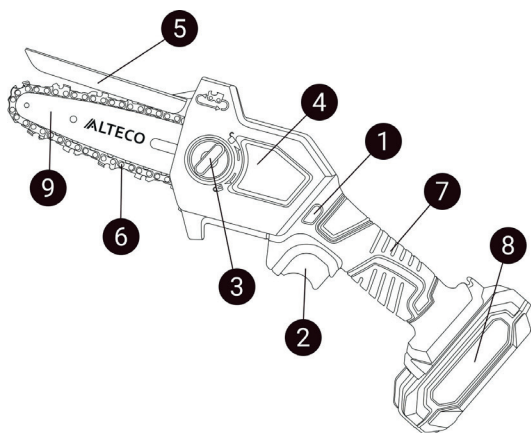

## Техникалық сипаттамалар

Сипаттамалары	CCMS 21-10	СМС 21-10	СМС 21-15	СМС 21-15 BL
Аккумулятор кернеуі, В	20	21	21	21
Аккумулятор сыйымдылығы, Аh	2		2	2
Шынжырдың жылдамдығы, м/с	4		6	6
Полотно ұзындығы, см	10		15	15
Таза салмағы, кг	1.04		1.08	1.5

## Құралдың жұмыс тәртібі



**НАЗАР АУДАРЫҢЫЗ!** Электр құралын қоспас бұрын, барлық бұрандалар мен сомындардың жеткілікті түрде мықтап бекітілгенін тексеруге кеңес беріледі

## Аккумуляторды пайдалану және зарядтау

Жаңа немесе ұзақ уақыт бойы пайдаланылмаған аккумулятор өзінің толық сыйымдылығына шамамен 5 зарядтау-разрядтау циклынан кейін жетеді. Аккумуляторды алып тастау үшін құлпын ашу батырмаларын басып, аккумуляторды электр құралынан төмен қарай шығарыңыз. Бұл жағдайда дәрекі күш қолданбаңыз.

## Аккумуляторды зарядтау үшін сізге қажет:

1. Зарядтау құрылғысын 220В желісіне қосыңыз. Жасыл индикатор жанады.
2. Аккумуляторды зарядтау құрылғысына салыңыз. Қызыл индикатор жанады.
3. Зарядталған аккумуляторды шығарыңыз. Үнемі жанып тұрған жасыл индикатор зарядтаудың аяқталғанын көрсетеді.



Зарядталған аккумуляторды зарядтау құрылғысында ұзақ уақытқа қалдырмаңыз

Аккумуляторларды тек өндіруші ұсынған зарядтау құрылғыларында зарядтаңыз.

- Аккумуляторлардың белгілі бір түріне арналған зарядтау құрылғысы оны басқа аккумуляторлармен бірге қолданған кезде өрт қаупін тудыруы мүмкін.



- Электр құралдарында тек өздері үшін қарастырылған аккумуляторларды қолданыңыз. Басқа аккумуляторларды пайдалану жарақат алу және өрт қаупіне әкелуі мүмкін.
- Пайдаланылмаған аккумуляторды қағаз қыстырғыштардан, тиындардан, кілттерден, шегелерден, бұрандалардан және полюстерді қысқарта алатын басқа да кішкентай металл заттардан қорғаңыз. Аккумулятор полюстерінің қысқа тұйықталуы күйікке немесе өртке әкелуі мүмкін.
- Егер дұрыс пайдаланылмаса және механикалық зақым келтірілсе, аккумулятордан сұйықтық ағып кетуі мүмкін. Онымен жанасудан аулақ болыңыз. Кездейсоқ тиіп кетсеңіз, сол жерді сумен шайыңыз. Егер бұл сұйықтық көзге түссе, бұған қоса дәрігердің көмегіне жүгініңіз.
- Аккумулятордан ағып кеткен сұйықтық терінің тітіркенуіне немесе күйіп қалуына әкелуі мүмкін.



**НАЗАР АУДАРЫҢЫЗ!** Жұмыс кезінде қыздырылған аккумуляторды зарядтамаңыз



**НАЗАР АУДАРЫҢЫЗ!** Шынжырды ауыстыру, шынжырды керілуі, бағыттағыш полотноны ауыстыру, құралды жоңқалардан тазарту және құралға қызмет көрсету кезінде кез-келген басқа операциялар кезінде кездейсоқ қосылып, ауыр жарақат алмауды болдырмау үшін МІНДЕТТІ ТҮРДЕ аккумуляторлы батареяны алып тастаңыз

## Аралау шынжыры мен бағыттаушы полотноны орнату

1. Ара корпусын қатты және тегіс жерге қойыңыз.
2. Шынжырдың қақпағын алу үшін (4) шынжыр қақпағының тұтқасын (3) суретте көрсетілгендей сағат тіліне қарсы бұраңыз.
3. Ара шынжырының бағытына назар аударыңыз

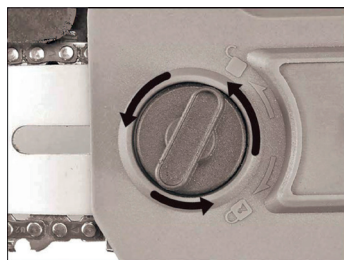

4. Ара шынжырын бағыттаушы полотноға және шынжыр жетегінің жұлдызшасына кигізіңіз. Жетекші буындар жетек жұлдызының тістері арасында тұрып, бүкіл периметр бойынша бағыттаушы полотноның ойығына түскеніне көз жеткізіңіз.

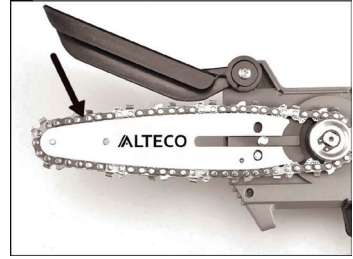

5. Бағыттаушы полотноның дұрыс орнатылуына назар аударыңыз, тартқыштың сұққышы бағыттаушы полотнодағы тиісті тесікке орнатылуы керек.

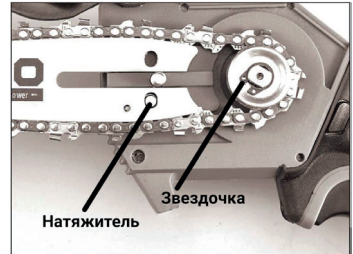

6. Тартқыш бұрандама арқылы ара шынжырының тартылуын реттеңіз.

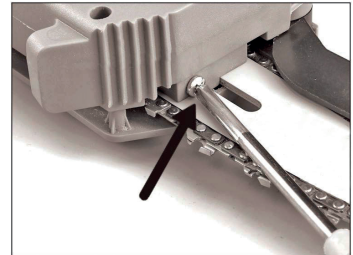

7. Шынжыр шинаның ойығынан шығып кетпеуін, шынжыр тартқыштың істікшесі бағыттаушы полотнодағы тиісті саңылаудан шықпауын тексере отырып, бағыттаушы полотноның қақпағын орнатыңыз, содан кейін қақпақты ол ілгекке кіргенше сағат тілімен бұрай отырып қақпақтың тұтқасымен (3) бекітіңіз.

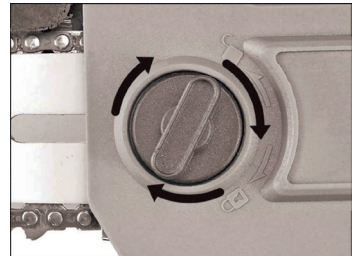

## Шынжырдың керілісі

1. Ара шынжырын бағыттаушы полотнодан тартып, шынжырдың керілісін тексеріңіз. Дұрыс керілген шынжырдың өзі мен бағыттаушы полотно арасында шамамен 3 мм қашықтық болуы керек.

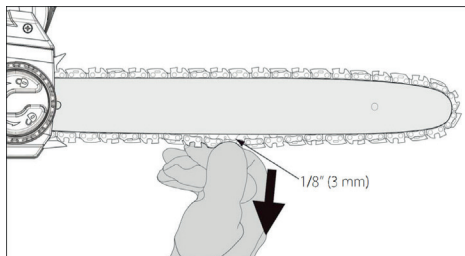

2. Егер реттеу қажет болса, шынжыр қақпағының тұтқасын босатыңыз.
3. Тартқыштың бұрандамасын сағат тілімен бұру аралау шынжырының тартылуын арттырады, ал оны сағат тіліне қарсы бұру тартылуды азайтады. Дұрыс тартылған шынжыр салбырамауы керек.
4. Шынжыр дұрыс тартылғаннан кейін, шынжыр қақпағының тұтқасын қатайтыңыз. Шынжырды тым қатты тартпаңыз бұл шамадан тыс тозуға әкеледі және аралау шынжырының да, бағыттаушы полотноның да қызмет ету мерзімін қысқартады.

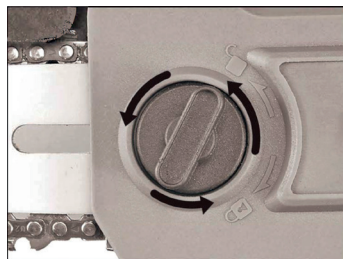

**ЕСКЕРТУ:** Қауіпсіз жұмысты қамтамасыз ету үшін аралау шынжыры дұрыс тартылуы керек. Егер аралау тізбегін бағыттаушы полотноның ортасынан 3 мм көтеруге болатын болса, шынжырдың тартылуы оңтайлы дегенді білдіреді. Ара шынжыры жұмыс кезінде қызатындықтан, оның ұзындығы өзгеруі мүмкін. Әр 10 минут сайын шынжырдың тартылуын тексеріп, қажет болған жағдайда реттеңіз. Жұмысты аяқтағаннан кейін аралау шынжырын босатыңыз, өйткені салқындаған кезде ол қысқарады. Осылайша сіз шынжырдың қызмет ету мерзімін ұзарта аласыз және оның бүлінуіне жол бермейсіз.

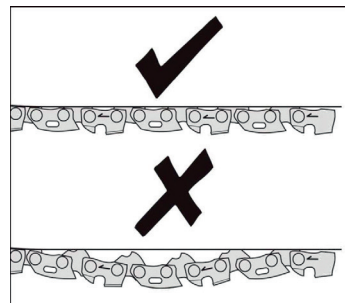

## Шынжырды майлау

Ара шынжыры мен бағыттаушы полотноның түйіскен жеріне майлау майын тамызып, кездейсоқ қосылудан құлыптау батырмасын, содан кейін қуат батырмасын басыңыз. Май бүкіл тізбекті толығымен майлайды.

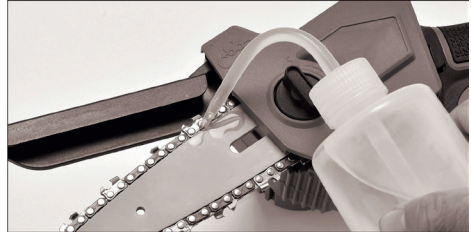

## Құралды қосу

Құралды қосу үшін кездейсоқ қосылудан құлыптау батырмасын басыңыз (1) және қуат батырмасын (2) басыңыз. Құралды іске қосқаннан кейін, құралды өшірмей, кездейсоқ қосудан құлыптау батырмасын (1) босатуға болады. Құралды өшіру үшін қуат батырмасын (2) босатыңыз.

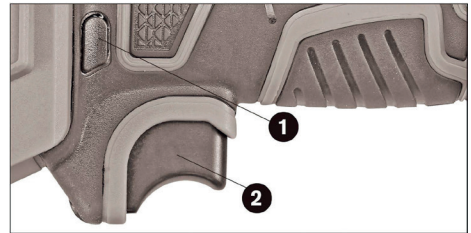

## Аралау техникасы

1. Алдымен ағаштың төменгі бұтақтарын аралап кесіңіз. Осылайша, кесілген бұтақтарға жерге түсу оңайырақ болады.
2. Кесудің соңында пайдаланушы үшін араның салмағы кенеттен артады, өйткені ол енді бұтаққа сүйенбейді. Араны бақылауды жоғалту қаупі бар, сондықтан бүкіл аралау кезінде сақ болыңыз.
3. Араны кескен жерден ара жұмыс істеп тұрған кезде ғана шығарыңыз. Осылайша сіз шынжырдың сүректің ішінде кептелуіне жол бермейсіз.
4. Бағыттаушы полотноның ұшымен араламаңыз.
5. Кішкентай бұтақтарды кесу үшін араның тұрақты бетін бұтаққа салыңыз. Бұл аралау басында араның қажетсіз қозғалыстардың алдын алады. Сәл басып, араны бұтақ арқылы жоғарыдан төменге қарай жүргізіңіз.
6. Ұзын бұтақтарды кесу үшін оларды бөлшектеп аралаңыз, бұл жағдайды бақылауға мүмкіндік береді.

## Қайтарудың алдын алу

1. «Қайтару» термині ара кенеттен жоғарыға және артқа қарай секіруді білдіреді. Бұл әдетте өңделетін бөлшектің бағыттаушы полотноның ұшымен немесе ара шынжырының қысқышымен жанасуына байланысты болады.
2. Қайтару кезінде кенеттен қатты күш пайда болады. Ара әдетте бақылаусыз

әрекет етеді, бұл пайдаланушыны жарақаттауға мүмкіндік береді.

3. Қайтару қаупі бағыттаушы полотноның ұшының көмегімен немесе жанында кесуге тырысқанда артады. Жұмыс кезінде бақылауды жоғалтпау үшін әрдайым араны мүмкіндігінше тура етіп қолданыңыз.

## Құралға қызмет көрсету

### Нұсқаулар

#### **▲ Құралды таза күйінде сақтаңыз!**

- Құралдың пластмассадан жасалған бөлшектерін тазалау үшін қандай-да бір күй-діргіш заттарды пайдалануға тыйым салынады.
- Жұмыс аяқталғаннан кейін, шаңды кетіру және қозғалтқыш корпусындағы желдету саңылауларын тазалау үшін құралды сығылған ауамен үрлеп тазарту керек.
- Бұйымның ҚАУІПСІЗДІГІН ЖӘНЕ БЕРІКТІГІН сақтау үшін жөндеу, диагностика, кез келген басқа қызмет көрсету және реттеу техникалық қызмет көрсету жөніндегі уәкілетті орталықтарда, әрқашан ауыспалы бөліктерді пайдалана отырып жүргізілуі тиіс.

### Бұрандалы қосылыстарды тексеру

Құралда орнатылған барлық бұрандаларды үнемі тексеріп, олардың тартылуын қадағалаңыз. Бұрандалар әлсіреген болса, тартыңыз.

## Кепілдік шарттары

Тұтынушы құралды сақтау мен пайдалану ережелерін сақтаған жағдайда, өндіруші кәсіпорын құралдың сатып алған күннен бастап 12 айдың ішінде үздіксіз жұмысына кепілдік береді.

Егер кепілдік мерзімінің ішінде құралдың бұзылуы өндірушінің кесірінен болса – өндіруші зауыт кепілдік бойынша жөндеуді іске асырады.

Келесі жағдайларда кепілдік бойынша жөндеу жүргізілмейді және шағымдар қабылданбайды:

- Кепілдеме куәлігінде сатушы ұйымның мәртебаны мен сатылған күннің жоқ болуы
- Құралдың тасымалдау және пайдалану кезіндегі зақымдалуы
- Пайдалану талаптарының сақталмауы
- Кепілдік мерзімінің өтіп кетуі немесе сақтау шарттарының бұзылуы

## Электр құралын сақтау және кәдеге жарату ережелері

### Сақтау

Құралды арнайы қаптамада (кейсте) немесе ластанудан, зақымданудан, ылғалдың әсерінен, тікелей күн сәулесінен, жоғары температурадан немесе олардың күрт өзгеруінен қорғауды қамтамасыз ететін өзге де тәсілмен сақтау және тасымалдау ұсынылады.

### Сақтау, қызмет ету мерзімдері. Ресурс және кәдеге жарату

- Бұйымды сақтау мерзімі осы пайдалану жөніндегі нұсқаулықта көрсетілген сақтау шарттары сақталған кезде 10 (он) жылды құрайды. Сақтау мерзімі бұйым шығарылған күннен бастап есептеледі. Осы мерзім аяқталғаннан кейін бұйымның техникалық жай-күйіне қарамастан сақтау тоқтатылуы және бұйымның техникалық жай-күйін тексеру, жөндеуге жіберу немесе кәдеге жарату туралы және жаңа сақтау мерзімін белгілеу туралы шешім қабылдануы тиіс. Дайындалған күні құралдың заттаңбасында көрсетілген.
- Бұйымның қызмет ету мерзімі сақтау шарттары мен пайдалану ережелері, сондай-ақ осы пайдалану жөніндегі нұсқаулықта көрсетілген құралды құрастыру мен монтаждаудың дұрыстығы сақталған кезде 3 (үш) жылды құрайды. Қызмет ету мерзімі бұйым сатылған күннен бастап есептеледі.
- Қызмет ету мерзімі аяқталғаннан кейін немесе белгіленген ресурсқа қол жеткізгеннен кейін құрал пайдаланылмауы және осы құралды кәдеге жарату жүзеге

асырылатын Еуразиялық Экономикалық Одаққа мүше мемлекеттің аумағында қолданылатын нормалар мен ережелерге сәйкес қоршаған ортаға экологиялық залал келтірмей кәдеге жаратылуы тиіс.

- Құралды және жиынтықтаушы тораптарды кәдеге жарату, кейіннен екінші рет өңдеу кезінде қайта балқыту немесе пайдалану үшін оны толық бөлшектеуден және кейіннен материалдар мен заттарды түрлері бойынша сұрыптаудан тұрады.
- Осы құрал және жиынтықтаушы тораптар қоршаған орта мен адам денсаулығы үшін қауіпсіз материалдар мен заттардан жасалған. Дегенмен, қоршаған ортаға теріс әсерді болдырмау үшін, құралды пайдалану аяқталғаннан кейін (қызмет ету мерзімінің аяқталуы) немесе оның одан әрі пайдалануға жарамсыздығы үшін, құрал металл сынығы мен пластмассаларды қайта өңдеу бойынша қабылдау беттеріне тапсырылуға жатады.

KZ | Өндіруші және импорттаушы: «ТССП Дистрибьюшн» ЖШС, ҚР, Астана қ., Ақжол даңғ., 65 ғим., тел. +7 (7172) 55 44 00, info@alteco.kz. Өнім сапасы бойынша наразылық қабылдайтын мекеме: «ТССП Қазақстан» ЖШС, ҚР, Астана қ., Ақжол даңғ., 65 ғим., тел. +7 (7172) 55 44 00. Қытайда жасалған

Изготовитель и импортер: ТОО «ТССП Дистрибьюшн», РК, г. Астана, просп. пр. Ақжол, зд. 65, тел. +7 (7172) 55 44 00, info@alteco.kz. Организация, принимающая претензии по качеству продукции: ТОО «ТССП Казахстан», РК, г. Астана, просп. пр. Ақжол, зд. 65, тел. +7 (7172) 55 44 00

RU | Импортер и организация, принимающая претензии по качеству продукции: ООО «Северный Альянс», РФ, 630020, Новосибирская область, г. Новосибирск, ул. Тамбовская, 41., тел. +7 967 085 46 24, info@altecopt.ru. Сделано в Китае

UZ | Import qiluvchi va mahsulot sifati bo'yicha da'volarni qabul qiluvchi tashkilot: «TSSP» ХК МСНЖ, O'zbekiston, Toshkent, Bilimdon ko'chasi 12a - uy, tel. +998 90 830 22 60, info@alteco.uz. Xitoyda ishlab chiqarilgan



Дата приема	_____	Заполняется сервисным центром	<b>Отрывной талон</b>	
Дата выдачи	_____		Изделие _____ Серийный номер _____	
Особые отметки	_____		Дата продажи _____	
	_____		Дата приема _____	
	_____		Дата выдачи _____	
		Покупатель _____		

Дата приема	_____	Заполняется сервисным центром	<b>Отрывной талон</b>	
Дата выдачи	_____		Изделие _____ Серийный номер _____	
Особые отметки	_____		Дата продажи _____	
	_____		Дата приема _____	
	_____		Дата выдачи _____	
		Покупатель _____		

Дата приема	_____	Заполняется сервисным центром	<b>Отрывной талон</b>	
Дата выдачи	_____		Изделие _____ Серийный номер _____	
Особые отметки	_____		Дата продажи _____	
	_____		Дата приема _____	
	_____		Дата выдачи _____	
		Покупатель _____		





Производитель оставляет за собой право на внесение изменений в конструкцию, дизайн и комплектацию изделий.

Өндіруші өнімнің конструкциясына, дизайнына және конфигурациясына өзгерістер енгізу құқығын өзіне қалдырады.

Ishlab chiqaruvchi mahsulotlarning dizayni, dizayni va konfiguratsiyasiga o'zgartirishlar kiritish huquqini o'zida saqlab qoladi.

Өндүрүүчү продукциянын конструкциясына, дизайнына жана комплектине өзгөртүүлөрдү киргизүү укугун өзүнө калтырат.

